

## THE CONCEPT (概念) &amp; FEATURE (特徴)

数種類の高密度ウレタンとベッドと同じようなポケットコイルを使用し、クッション性を高めています。

さらに、表面にはフェザーを敷き詰めています。それは座面、背もたれ、肘だけではなく、外側全体にもカモのフェザーを敷き詰めソフトな座り心地を実現するとともに、敷き詰められたフェザーによって外観もソフトに見えるハイレードなソファです。

全体がカモのフェザーに覆われているこのソファの名前「ニルス」は、カモに乗って冒険する童話の主人公に由来します。

1906年、作家セルマ・ラゲルロフによって描かれたその童話は、小人の主人公「ニルス・ホルゲルソン」が、カモに乗ってスウェーデンの空を飛び、冒険するという童話です。

ソフト感があり、ふんわりしたデザインのカバーは、エッジトゥエッジと呼ばれるステッチが手作り感を醸し出しています。

そして、デザイン性を保ちつつ通気性をよくするため、脚が付いていますが、外観からは見えないような短い脚になっています。

伸縮性があり、柔らかい素材の張り生地をお勧めします。また、より高級感を演出する本革もお勧めです。

## IMPORTANT

サイズが大きいため搬入に困らないようにロックダウン式で、座面本体、肘、背がそれぞれボルトで取り外し可能な構造になっています。脚の高さをHIとLOから選べます。

## STRUCTURE (構造)

フレーム：天然木及び合板のフレームに、座面は密度と硬度が異なる数種類のウレタンとポケットコイルを使用しています。表面には座面だけでなく外側の表面にもフェザーとダウンを敷き詰めています。

●正面図 (単位:mm) ※表記は脚LOのサイズ(脚HIはプラス40mm)

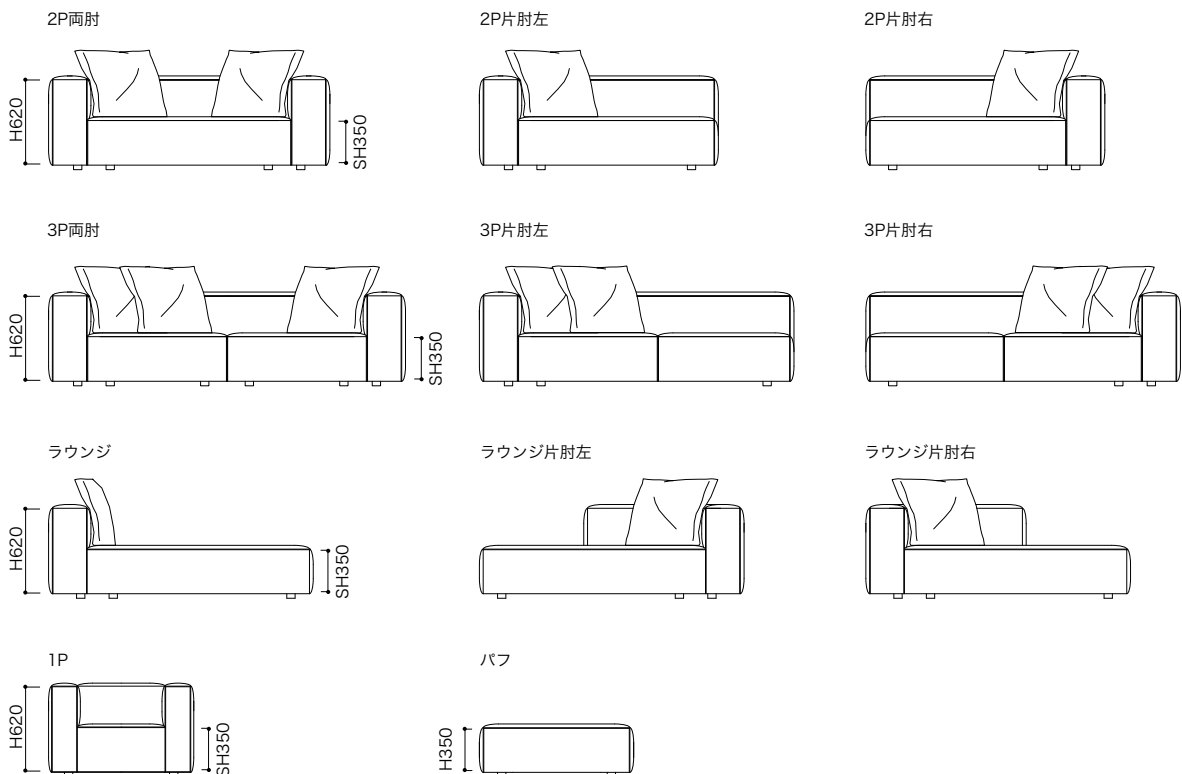

※上記イラストの背クッションの数はイメージです。

●平面図 1/50 (単位:mm)

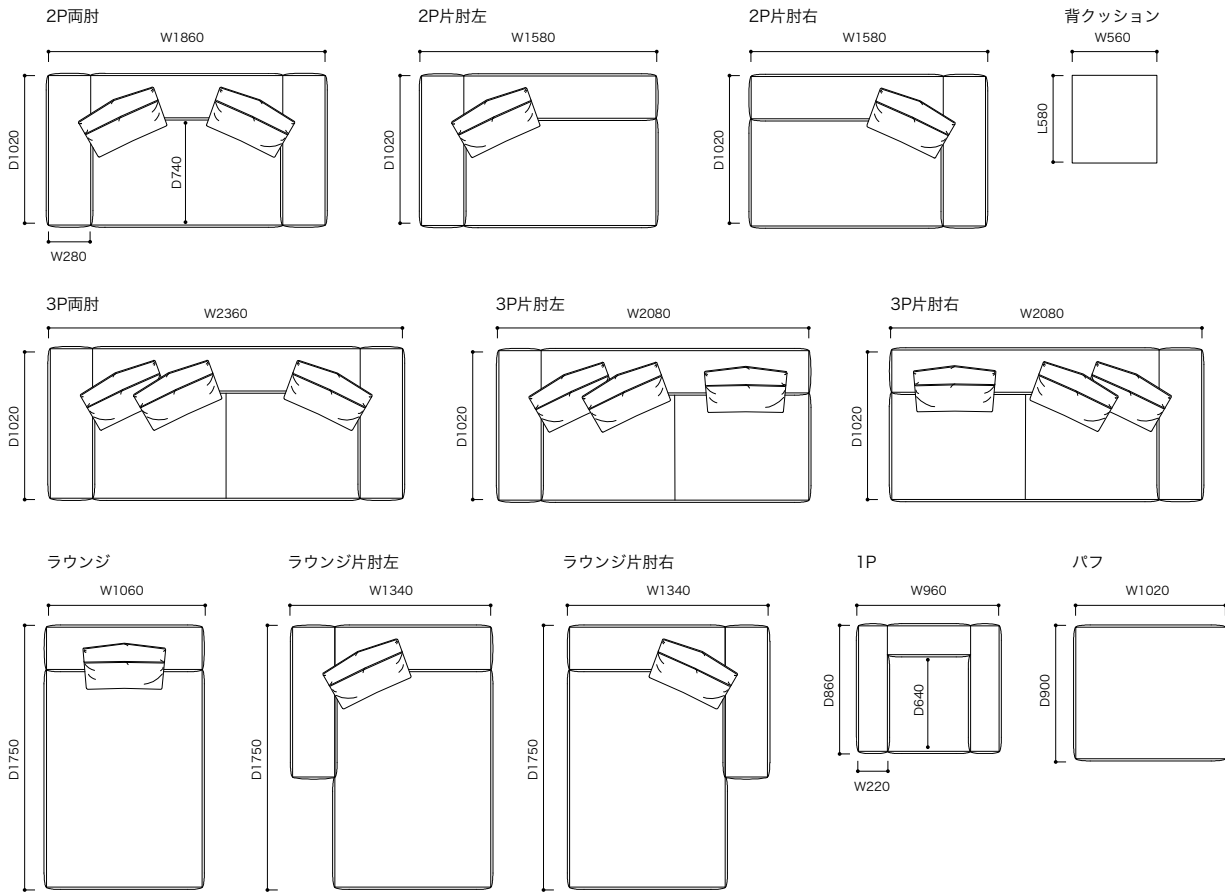

●レイアウト例

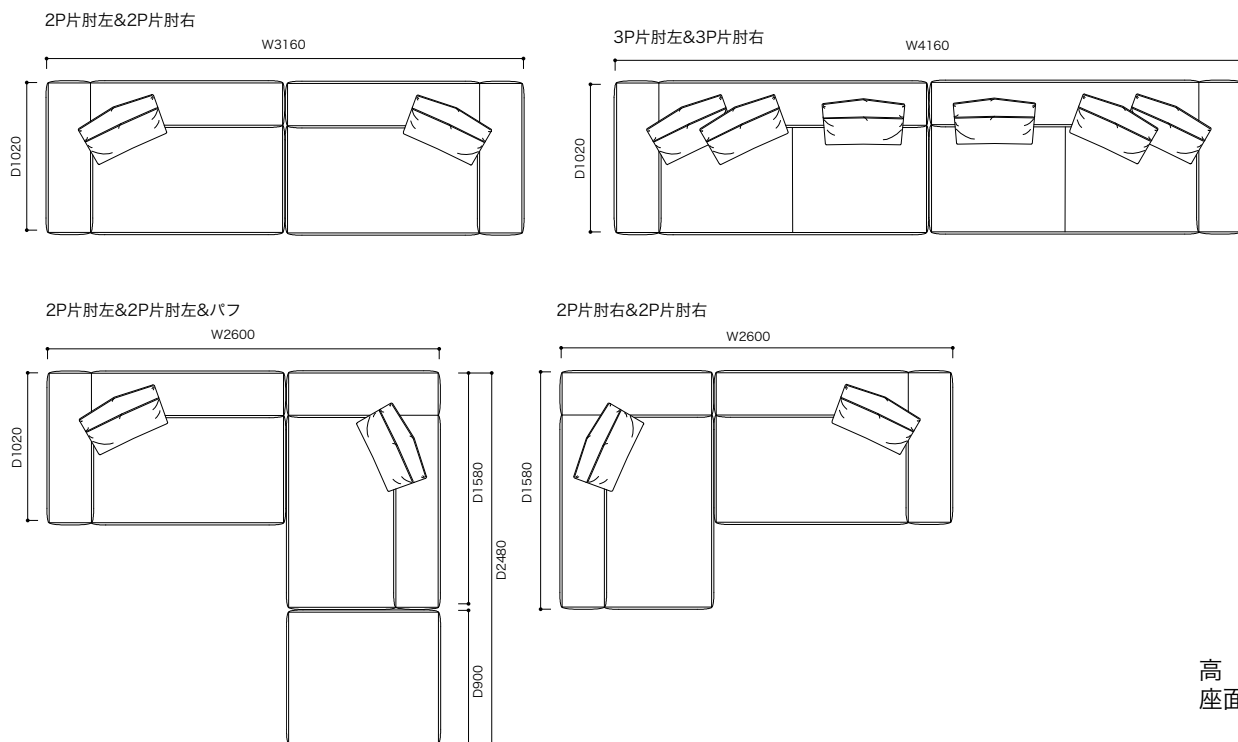

高さ H620  
座面高 SH350

※表記は脚LOのサイズ(脚Hはプラス40mm)  
※上記イラストの背クッションの数はイメージです。

●レイアウト例

2P片肘左&3P片肘左&パフ

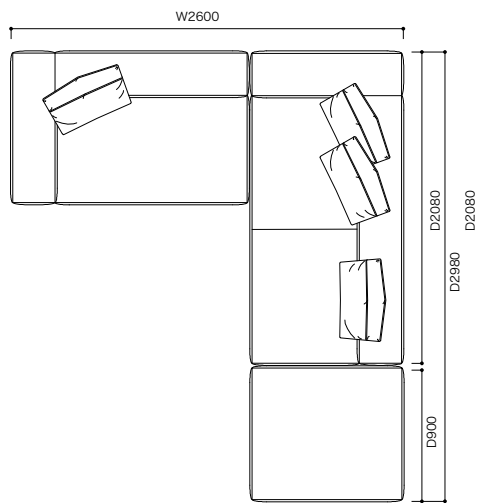

3P片肘右&2P片肘右

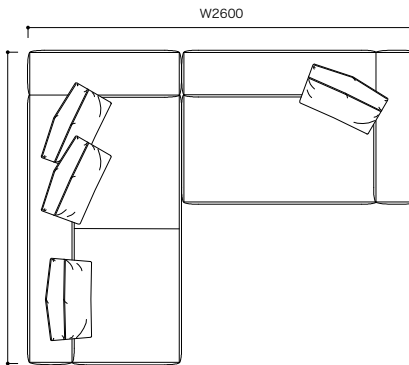

3P片肘左&2P片肘左&パフ

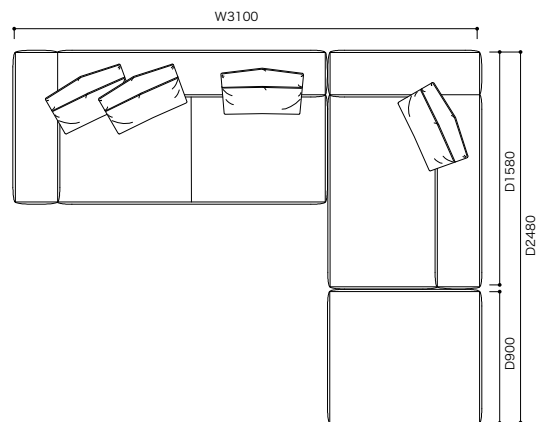

2P片肘右&3P片肘右

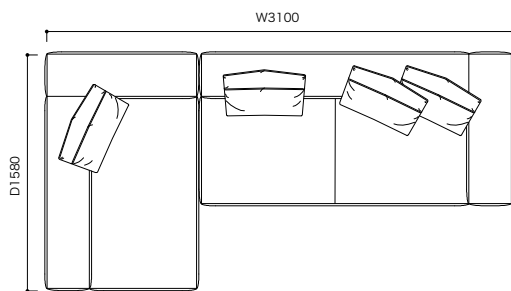

3P片肘左&3P片肘左&パフ

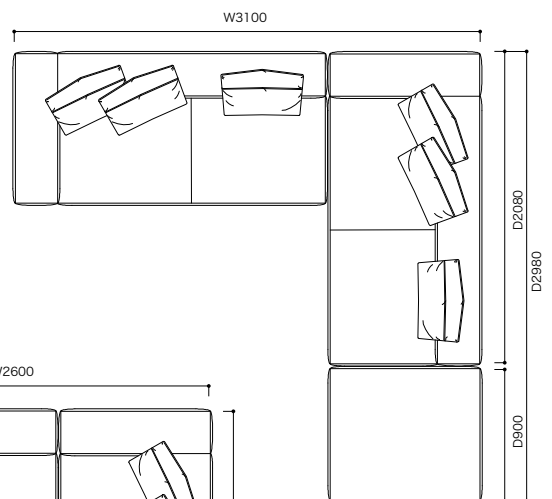

3P片肘右&3P片肘右

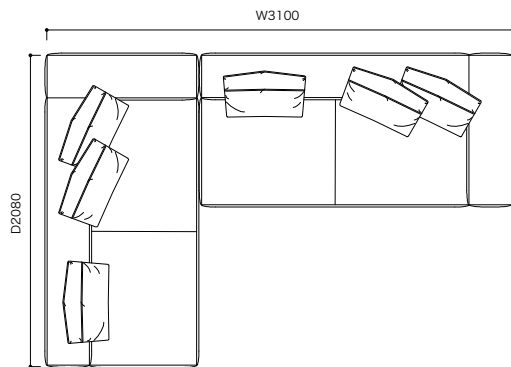

2P片肘左&3P両肘

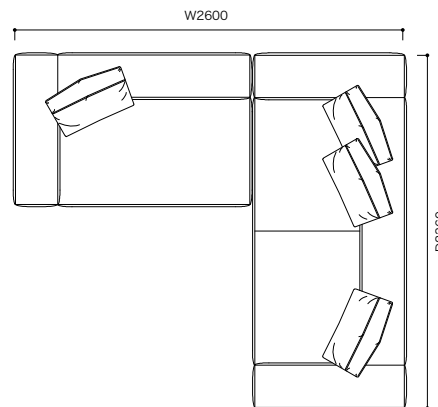

3P両肘&2P片肘右

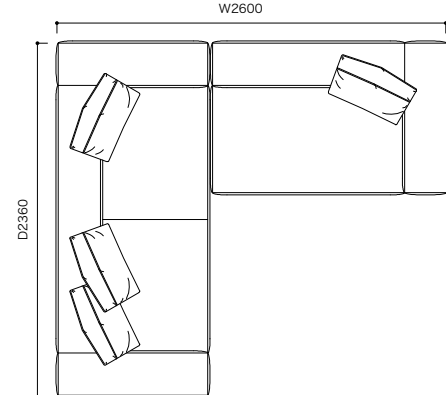

3P片肘左&3P両肘

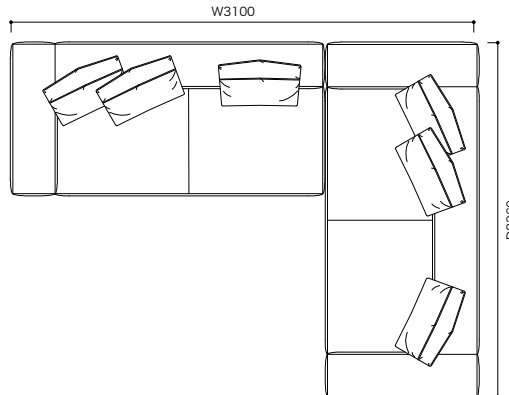

※上記イラストの背クッションの数はイメージです。

●レイアウト例

3P両肘&3P片肘右

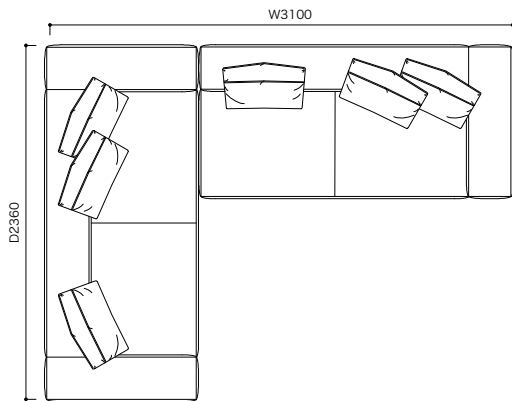

2P片肘左&ラウンジ

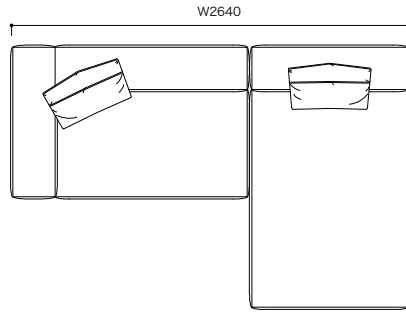

ラウンジ&2P片肘右

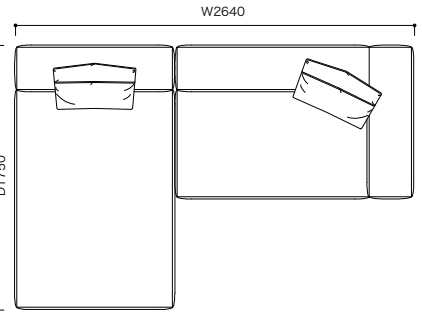

3P片肘左&ラウンジ

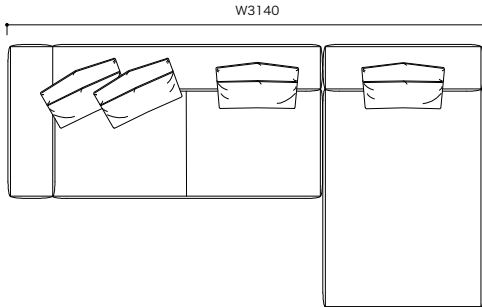

ラウンジ&3P片肘右

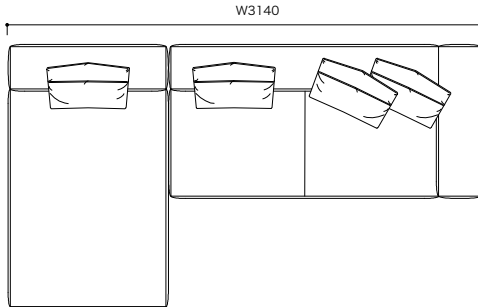

2P片肘左&ラウンジ片肘右

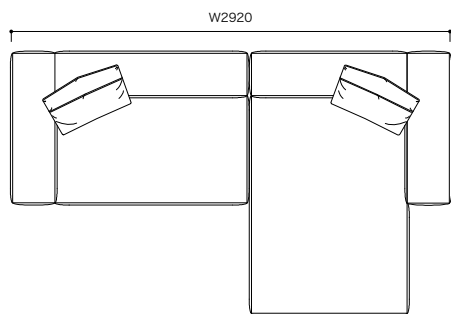

ラウンジ片肘左&2P片肘右

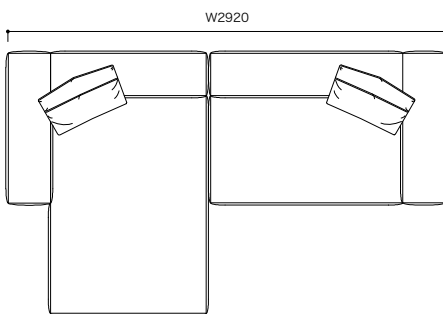

3P片肘左&ラウンジ片肘右

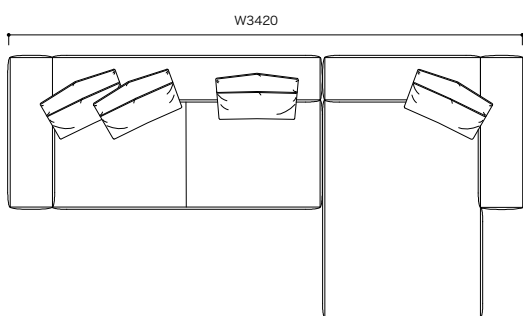

ラウンジ片肘左&3P片肘右

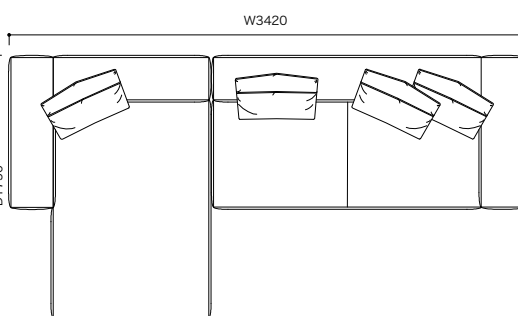

※上記イラストの背クッションの数はイメージです。

※皮革C、皮革E、皮革Gにつきましては下記の点線のとおり縫目が加わります。(片肘左は省略)

2P両肘

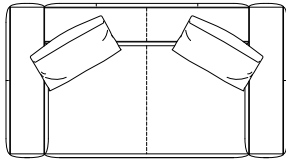

平面



側面

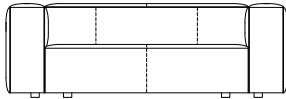

正面

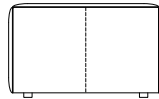

側面

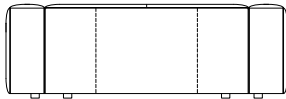

背面

2P片肘

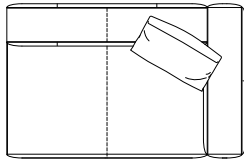

平面

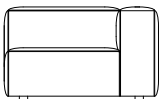

側面

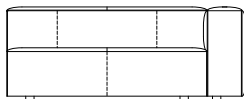

正面

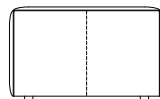

側面

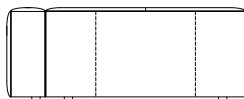

背面

※皮革C、皮革E、皮革Gにつきましては下記の点線のとおり縫目が加わります。(片肘左は省略)

3P両肘

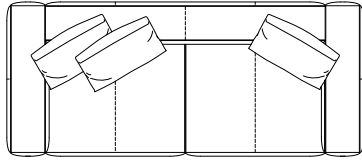

平面

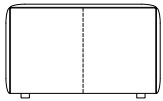

側面

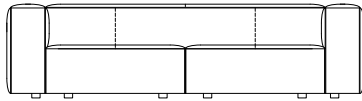

正面

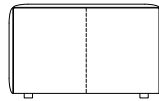

側面

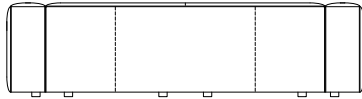

背面

3P片肘

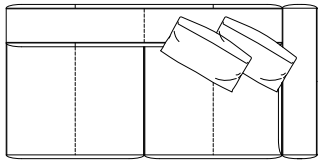

平面

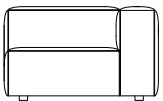

側面

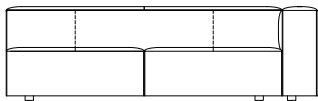

正面

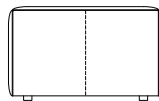

側面

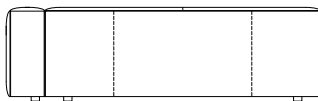

背面

※皮革C、皮革E、皮革Gにつきましては下記の点線のとおり縫目が加わります。(片肘左は省略)

ラウンジ

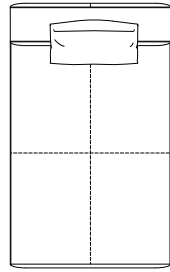

平面

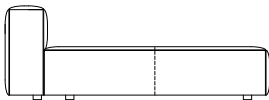

側面

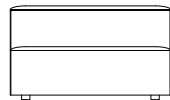

正面

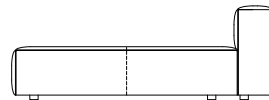

側面

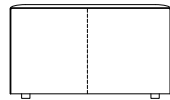

背面

ラウンジ片肘

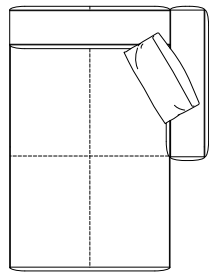

平面

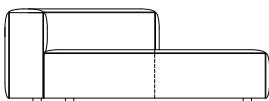

側面

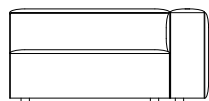

正面

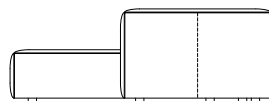

側面

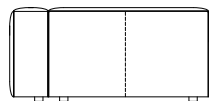

背面

パフ

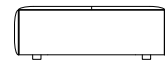
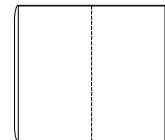

» NILS ニルス

Didier Gomez 2013 ディジェ ゴメズ

品名 [コード] 生地ランク	2P両肘	2P片肘/左右	3P両肘	3P片肘/左右
C	税込 ¥ 502,200 (本体 ¥ 465,000)	税込 ¥ 415,800 (本体 ¥ 385,000)	税込 ¥ 642,600 (本体 ¥ 595,000)	税込 ¥ 556,200 (本体 ¥ 515,000)
D	税込 ¥ 513,000 (本体 ¥ 475,000)	税込 ¥ 421,200 (本体 ¥ 390,000)	税込 ¥ 653,400 (本体 ¥ 605,000)	税込 ¥ 561,600 (本体 ¥ 520,000)
E	税込 ¥ 523,800 (本体 ¥ 485,000)	税込 ¥ 426,600 (本体 ¥ 395,000)	税込 ¥ 675,000 (本体 ¥ 625,000)	税込 ¥ 577,800 (本体 ¥ 535,000)
G	税込 ¥ 540,000 (本体 ¥ 500,000)	税込 ¥ 437,400 (本体 ¥ 405,000)	税込 ¥ 696,600 (本体 ¥ 645,000)	税込 ¥ 594,000 (本体 ¥ 550,000)
H	税込 ¥ 561,600 (本体 ¥ 520,000)	税込 ¥ 453,600 (本体 ¥ 420,000)	税込 ¥ 718,200 (本体 ¥ 665,000)	税込 ¥ 610,200 (本体 ¥ 565,000)
I	税込 ¥ 583,200 (本体 ¥ 540,000)	税込 ¥ 469,800 (本体 ¥ 435,000)	税込 ¥ 750,600 (本体 ¥ 695,000)	税込 ¥ 637,200 (本体 ¥ 590,000)
J	税込 ¥ 604,800 (本体 ¥ 560,000)	税込 ¥ 486,000 (本体 ¥ 450,000)	税込 ¥ 777,600 (本体 ¥ 720,000)	税込 ¥ 658,800 (本体 ¥ 610,000)
K	税込 ¥ 626,400 (本体 ¥ 580,000)	税込 ¥ 502,200 (本体 ¥ 465,000)	税込 ¥ 804,600 (本体 ¥ 745,000)	税込 ¥ 680,400 (本体 ¥ 630,000)
L	税込 ¥ 642,600 (本体 ¥ 595,000)	税込 ¥ 507,600 (本体 ¥ 470,000)	税込 ¥ 831,600 (本体 ¥ 770,000)	税込 ¥ 696,600 (本体 ¥ 645,000)
皮革C	税込 ¥ 907,200 (本体 ¥ 840,000)	税込 ¥ 756,000 (本体 ¥ 700,000)	税込 ¥1,123,200 (本体 ¥1,040,000)	税込 ¥ 972,000 (本体 ¥ 900,000)
皮革E	税込 ¥1,080,000 (本体 ¥1,000,000)	税込 ¥ 918,000 (本体 ¥ 850,000)	税込 ¥1,350,000 (本体 ¥1,250,000)	税込 ¥1,188,000 (本体 ¥1,100,000)
皮革G	税込 ¥1,404,000 (本体 ¥1,300,000)	税込 ¥1,188,000 (本体 ¥1,100,000)	税込 ¥1,728,000 (本体 ¥1,600,000)	税込 ¥1,512,000 (本体 ¥1,400,000)

品名 [コード] 生地ランク	ラウンジ	ラウンジ片肘/左右	1P	パフ
C	税込 ¥ 372,600 (本体 ¥ 345,000)	税込 ¥ 459,000 (本体 ¥ 425,000)	税込 ¥326,160 (本体 ¥ 302,000)	税込 ¥ 163,080 (本体 ¥ 151,000)
D	税込 ¥ 383,400 (本体 ¥ 355,000)	税込 ¥ 475,200 (本体 ¥ 440,000)	税込 ¥332,640 (本体 ¥ 308,000)	税込 ¥ 169,560 (本体 ¥ 157,000)
E	税込 ¥ 399,600 (本体 ¥ 370,000)	税込 ¥ 496,800 (本体 ¥ 460,000)	税込 ¥344,520 (本体 ¥ 319,000)	税込 ¥ 174,960 (本体 ¥ 162,000)
G	税込 ¥ 410,400 (本体 ¥ 380,000)	税込 ¥ 513,000 (本体 ¥ 475,000)	税込 ¥349,920 (本体 ¥ 324,000)	税込 ¥ 180,360 (本体 ¥ 167,000)
H	税込 ¥ 432,000 (本体 ¥ 400,000)	税込 ¥ 540,000 (本体 ¥ 500,000)	税込 ¥373,680 (本体 ¥ 346,000)	税込 ¥ 186,840 (本体 ¥ 173,000)
I	税込 ¥ 453,600 (本体 ¥ 420,000)	税込 ¥ 567,000 (本体 ¥ 525,000)	税込 ¥396,360 (本体 ¥ 367,000)	税込 ¥ 198,720 (本体 ¥ 184,000)
J	税込 ¥ 480,600 (本体 ¥ 445,000)	税込 ¥ 599,400 (本体 ¥ 555,000)	税込 ¥408,240 (本体 ¥ 378,000)	税込 ¥ 204,120 (本体 ¥ 189,000)
K	税込 ¥ 496,800 (本体 ¥ 460,000)	税込 ¥ 621,000 (本体 ¥ 575,000)	税込 ¥437,400 (本体 ¥ 405,000)	税込 ¥ 216,000 (本体 ¥ 200,000)
L	税込 ¥ 502,200 (本体 ¥ 465,000)	税込 ¥ 637,200 (本体 ¥ 590,000)	税込 ¥442,800 (本体 ¥ 410,000)	税込 ¥ 221,400 (本体 ¥ 205,000)
皮革C	税込 ¥ 702,000 (本体 ¥ 650,000)	税込 ¥ 853,200 (本体 ¥ 790,000)	税込 ¥606,960 (本体 ¥ 562,000)	税込 ¥ 315,360 (本体 ¥ 292,000)
皮革E	税込 ¥ 864,000 (本体 ¥ 800,000)	税込 ¥ 1,026,000 (本体 ¥ 950,000)	税込 ¥699,840 (本体 ¥ 648,000)	税込 ¥ 373,680 (本体 ¥ 346,000)
皮革G	税込 ¥1,134,000 (本体 ¥1,050,000)	税込 ¥ 1,350,000 (本体 ¥1,250,000)	税込 ¥883,440 (本体 ¥ 818,000)	税込 ¥ 480,600 (本体 ¥ 445,000)

品名 [コード] 生地ランク	背クッション (W560×L580)
C	税込 ¥ 39,960 (本体 ¥ 37,000)
D	税込 ¥ 43,200 (本体 ¥ 40,000)
E	税込 ¥ 45,360 (本体 ¥ 42,000)
G	税込 ¥ 47,520 (本体 ¥ 44,000)
H	税込 ¥ 48,600 (本体 ¥ 45,000)
I	税込 ¥ 54,000 (本体 ¥ 50,000)
J	税込 ¥ 57,240 (本体 ¥ 53,000)
K	税込 ¥ 59,400 (本体 ¥ 55,000)
L	税込 ¥ 64,800 (本体 ¥ 60,000)
皮革C	税込 ¥ 91,800 (本体 ¥ 85,000)
皮革E	税込 ¥ 118,800 (本体 ¥110,000)
皮革G	税込 ¥ 135,000 (本体 ¥125,000)

日本製

製造  
4~5週2年  
保証

※脚LO、HIともに同じ価格です。